

vonder®

LAVADORA E ASPIRADOR 2 EM 1

Lavadora y Aspiradora
2 en 1

LAV 1412



Imagens Ilustrativas/Imágenes Ilustrativas



Manual de Instruções

Leia antes de usar

Manual de instrucciones
Lea antes de usar



1. Orientações Gerais



ATENÇÃO: LEIA TODOS OS AVISOS DE SEGURANÇA E TODAS AS INSTRUÇÕES.

Prezado usuário:

Este manual contém detalhes de instalação, funcionamento, operação e manutenção da Lavadora e Aspirador 2 em 1 LAV 1412 VONDER.



ATENÇÃO:

Guarde o manual para uma consulta posterior ou para repassar as informações a outras pessoas que venham a operar a Lavadora e Aspirador 2 em 1 LAV 1412 VONDER.



ATENÇÃO:

CASO ESTE EQUIPAMENTO APRESENTE ALGUMA NÃO CONFORMIDADE, ENCAMINHE-O PARA A ASSISTÊNCIA TÉCNICA AUTORIZADA VONDER MAIS PRÓXIMA.



ATENÇÃO:

AO UTILIZAR LAVADORAS DE ALTA PRESSÃO, SIGA AS PRECAUÇÕES BÁSICAS DE SEGURANÇA A FIM DE EVITAR RISCOS DE CHOQUE ELÉTRICO E ACIDENTES.

2. Símbolos e seus significados

Símbolos	Nome	Explicação
	Leia o manual de operações/ instruções	Leia o manual de operações/instruções antes de utilizar o equipamento.
	Cuidado / Atenção	Alerta de segurança (riscos de acidentes) e atenção durante o uso.
	Descarte seletivo	Faça o descarte das embalagens adequadamente, conforme legislação vigente da sua cidade, evitando contaminação de rios, córregos e esgotos.
	Equipamento classe II	Identifica equipamentos que atendam aos requisitos de segurança especificados para equipamentos de classe II de acordo com a norma IEC 61140.
	Utilize EPI (Equipamento de Proteção Individual)	Utilize Equipamento de Proteção Individual adequado para cada tipo de trabalho.
	Mantenha outras pessoas afastadas	Para reduzir o risco de acidentes, mantenha outras pessoas afastadas do ambiente onde a máquina está sendo utilizada.
	Precaução para evitar choques elétricos	Remova o plugue da tomada imediatamente se o cordão elétrico estiver danificado ou cortado.
	Risco de choque elétrico	Cuidado ao manusear, sob risco de choque elétrico
	Instruções de ligação elétrica	Siga as instruções para a correta instalação da máquina.

Tabela 1 – Símbolos e seus significados

3. Instruções de segurança



ATENÇÃO:

Não utilize este equipamento sem antes ler este manual de instruções.

3.1. Segurança na operação



- Este equipamento não se destina à utilização por pessoas com capacidades físicas, sensoriais ou mentais reduzidas, crianças ou por pessoas com falta de experiência e conhecimento;
- A Lavadora e Aspirador 2 em 1 LAV 1412 não deve ser utilizada por crianças ou pessoas que não tenham lido e compreendido este manual;

- Mantenha este aparelho longe do alcance de crianças;
- A água que retorna pela mangueira de alimentação é considerada como não potável;
- Recomenda-se que crianças sejam vigiadas para assegurar que elas não estejam brincando com o equipamento;
- A Lavadora e Aspirador 2 em 1 LAV 1412 não deve ser utilizada em temperatura inferior a 0°C;
- Este equipamento foi desenvolvido para ser utilizado com detergentes de limpeza com pH neutro. O uso de outros produtos químicos pode danificar o funcionamento da máquina;
- Não utilize a máquina se o cordão de alimentação elétrica ou partes de segurança estiverem danificadas.



ATENÇÃO:

Mantenha pessoas afastadas dos jatos de água a menos que estejam utilizando roupas de proteção apropriadas.



ATENÇÃO:

Jatos de alta pressão podem ser perigosos se utilizados inadequadamente. O jato nunca deve ser direcionado para outras pessoas, instalações elétricas vivas ou contra a própria máquina.

- Não direcione o jato de água contra você mesmo, para outras pessoas ou use para limpeza de roupas ou calçados;
- Risco de explosão: não utilize líquidos inflamáveis;
- Utilize apenas peças e partes originais para assegurar a segurança do equipamento;
- Nunca substitua peças ou partes pessoalmente e nem peça a outra pessoa para fazê-lo. Leve sempre a ferramenta a uma Assistência Técnica Autorizada VONDER mais próxima;
- Não utilize a ferramenta caso o interruptor não funcione adequadamente e nunca faça “ligação direta”. Consulte a Assistência Técnica Autorizada VONDER mais próxima;
- Mantenha a máquina em local plano durante a operação, manuseio, transporte e estocagem. A queda brusca da máquina poderá causar danos ao aparelho;
- Se durante a utilização acontecer queda ou quebra de alguma parte do equipamento, desligue-o imediatamente;
- Certifique-se que o filtro está corretamente instalado antes de cada trabalho no modo aspirador
- Nunca substitua ou troque as peças da lavadora por peças não originais;
- A Lavadora e Aspirador 2 em 1 LAV 1412 é projetada para trabalhar com água fria (temperatura ambiente) ou morna (máximo 40°C). Água com temperatura acima do especificado pode danificar o sistema da máquina;
- Não use água suja, com areia, produtos químicos ou outros contaminantes, pois esses elementos podem prejudicar a operação e diminuir a vida útil da máquina.

Nunca utilize o modo aspirador nas seguintes situações:

- Para aspirar pontas de cigarros, brasas ou quaisquer tipos de líquidos ainda quentes, pois há risco de explosão;
- Para aspirar líquidos explosivos como gasolina, álcool, entre outros;
- Para aspirar partículas muito finas como gesso, cimento, toner e talco. Estas partículas podem ir diretamente para o motor e provocar a queima do mesmo;
- Para aspirar objetos muito grandes como pedaços de papéis e de tecidos, pois podem obstruir a passagem de ar;
- Para aspirar objetos cortantes como pedaços de vidros, grampos, alfinetes e agulhas. Esses objetos podem danificar o filtro de pano e provocar ferimentos no momento da remoção da sujeira.



ATENÇÃO:

No acionamento da pistola, a mesma pode apresentar uma força de recuo e um torque repentino no conjunto de pulverização.



ATENÇÃO:

Utilize apenas água sem impurezas. Se existir o risco da água utilizada na lavadora de alta pressão estar contaminada com areia ou outros detritos, deve ser instalado um filtro que garanta a retenção dos mesmos (o filtro acompanha o produto).



- Mantenha as mãos longe do jato de água de alta pressão;
 - Segure o gatilho firmemente;
 - Utilize EPIs (Equipamentos de Proteção Individual), tais como: luvas de proteção, protetor auditivo, botas e demais roupas de proteção;
 - Ruído em excesso pode provocar danos à audição. Utilize sempre protetores auriculares como forma de proteção. Não permita que outras pessoas permaneçam no ambiente com ruído excessivo e sem proteção;
- Mantenha visitantes afastados do ambiente de trabalho durante a utilização do equipamento.
 - O gatilho da máquina tem um sistema de segurança que evita o acionamento involuntário. Para o correto funcionamento do produto, acione primeiramente a trava de segurança e, na sequência, o gatilho;
 - Sensor térmico: a Lavadora e Aspirador 2 em 1 LAV 1412 possui um sensor térmico de proteção do motor contra sobrecarga. Sempre que o motor esquenta em demasia, o sensor térmico atua desligando a máquina. A máquina deverá ficar desligada por alguns minutos até o sensor esfriar e só então a máquina poderá ser ligada novamente.

3.2. Segurança elétrica



As instruções a seguir devem ser seguidas para a instalação elétrica da Lavadora e Aspirador 2 em 1 LAV 1412:

- A instalação da energia elétrica deve ser feita por um profissional qualificado e de acordo com a norma IEC 60364-1;
- A rede de energia elétrica deve ser montada com um sistema de proteção de corrente residual que não deve exceder 30 mA por 30 ms ou um dispositivo que deve prover um circuito terra;
- Antes de ligar a máquina na rede elétrica, verifique se a tensão da rede elétrica é compatível com a Lavadora e Aspirador 2 em 1 LAV 1412.

**ATENÇÃO:**

- O cordão de alimentação elétrica deve estar sempre em perfeitas condições e sem nenhuma avaria ou qualquer outro sinal de não conformidade. Se for encontrado qualquer problema no cordão, encaminhe a máquina imediatamente à uma Assistência Técnica Autorizada VONDER mais próxima;
- Se o cordão de alimentação estiver danificado, o mesmo deverá ser substituído pelo fabricante, agente autorizado ou pessoa qualificada a fim de evitar riscos;
- Nunca carregue a Lavadora e Aspirador 2 em 1 LAV 1412 segurando pelo cordão elétrico e também nunca puxe o cordão elétrico para desconectar o plugue da tomada. Proteja o cordão elétrico ou extensão do calor, óleo ou superfícies abrasivas e cortantes;
- O cordão de alimentação elétrica deve estar sempre totalmente desenrolado para evitar o seu superaquecimento.

**ATENÇÃO:**

- Extensões podem ser perigosas. Se uma extensão for usada, deve ser adequada para o uso externo e a conexão deve ser mantida seca e fora do chão. Recomenda-se que isso seja realizado por meio de uma bobina que mantenha a tomada ao menos 60 mm acima do chão.

Para o uso de extensões, as bitolas dos cordões elétricos aumentam de acordo com o comprimento. Para isso, deve ser seguida a tabela abaixo:

Bitola	Comprimento máximo
1,0 mm ²	12,5 m
1,5 mm ²	20,0 m
2,5 mm ²	30,0 m

Tabela 2 – Bitola do cordão elétrico da extensão

**ATENÇÃO:**

- Os plugues das extensões devem ser mantidos limpos e secos;
- Se alguma extensão for utilizada, os plugues devem ficar em local seco, sem contato com a água;
- Se um cabo de extensão for usado, o plugue e o soquete devem ser de construção à prova d'água;
- Extensões impróprias e adaptações nos plugues podem resultar em riscos de choque elétrico;
- Não utilize a máquina se o cordão de alimentação ou partes importantes do aparelho estiverem danificados, como por exemplo, dispositivos de segurança, mangueiras de alta pressão e a pistola;
- Nunca toque no plugue com luvas, mãos e roupas molhadas ou trabalhe em ambientes alagados ou sob chuva;
- Verifique se os cordões elétricos estão corretamente conectados antes de ligar o equipamento à rede elétrica.

**ATENÇÃO:**

Se a rede de alimentação elétrica for precária, ao ligar a Lavadora e Aspirador 2 em 1 LAV 1412 poderá ocorrer uma queda de tensão da rede elétrica. Isso poderá influenciar o funcionamento da lavadora e de outros equipamentos. Um exemplo de rede elétrica precária é o que acontece quando, ao ligar a lavadora, o brilho das lâmpadas apresenta uma queda de intensidade luminosa.

3.3. Inspeção do equipamento

Ao iniciar a utilização, examine cuidadosamente a Lavadora e Aspirador 2 em 1 LAV 1412, verificando se o equipamento apresenta alguma anomalia ou não conformidade de funcionamento. Caso alguma anomalia ou não conformidade seja encontrada, encaminhe a máquina para uma Assistência Técnica Autorizada VONDER mais próxima.

3.4. Segurança na limpeza e manutenção



- Certifique-se de que a lavadora está desligada e com o plugue fora da tomada antes de iniciar a sua limpeza ou manutenção ou qualquer troca de peça;
- Mangueiras de alta pressão, acessórios e acoplamentos são importantes peças de segurança da máquina. Use somente mangueiras de alta pressão, acessórios e acoplamentos originais;
- Nunca abra a carcaça da máquina. Sempre que precisar de algum ajuste ou manutenção, leve a máquina a uma Assistência Técnica Autorizada VONDER.

4. Descrição técnica

4.1. Características

Lavadora e Aspirador 2 em 1 LAV 1412

Código	68.64.141.210	68.64.141.220
Tensão	127 V~	220 V~
Frequência	60 Hz	
Potência da lavadora	1.400 W	
Potência do aspirador	1.200 W	
Capacidade do reservatório do aspirador	3 L	
Classe de isolamento	II	
Índice de proteção	IPX5	
Pressão nominal	1.160 lbf/pol ² - 80 bar - 8,0 MPa	
Pressão máxima	1.740 lbf/pol ² - 120 bar - 12 MPa	
Vazão nominal	330 litros/hora - 5,5 litros/min	
Vazão máxima	360 litros/hora - 6 litros/min	
Vibração	Ah = 3,81 m/s ²	
Tipo de aspiração	Sólidos e líquidos	
Vácuo do aspirador	16 kpa	
Comprimento da mangueira de sucção	2,0 m	
Comprimento da mangueira de alta pressão	5 m	
Comprimento do cordão elétrico	5 m	
Massa aproximada	17 kg	

Tabela 3 – Especificações técnicas

4.2. Normas

ABNT NBR NM 60335-1:2010	Segurança de aparelhos eletrodomésticos e similares. Parte 1: Requisitos gerais.
ABNT NBR NM IEC 60335-2-2:2002	Segurança de aparelhos eletrodomésticos e similares. Parte 1: Requisitos gerais. Parte 2-2: Requisitos particulares para aspiradores de pó e aparelhos de limpeza por sucção de água.
IEC 60335-2-79	House hold and similar electrical appliances - Safety - Parte 2 - 79: Particular requirements for hogh pressure deaners and steam cleaners.

Tabela 4 – Normas técnicas

5. Componentes

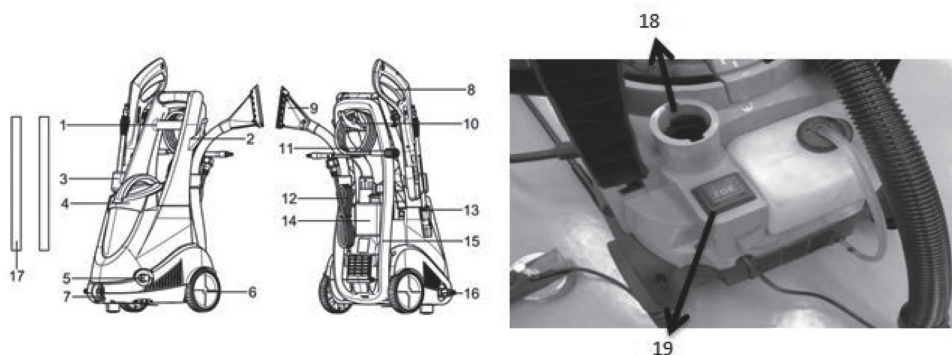

Fig. 1 – Componentes

- | | |
|--|--------------------------------|
| 1. Alça para transporte | 11. Mangueira de alta pressão |
| 2. Suporte para o cordão elétrico | 12. Cordão elétrico |
| 3. Suporte para pistola | 13. Bico da pistola |
| 4. Reservatório do aspirador | 14. Reservatório de detergente |
| 5. Conexão de saída de água | 15. Capa traseira |
| 6. Rodas | 16. Conexão de entrada de água |
| 7. Saída de ar | 17. Tubo de extensão |
| 8. Gatilho | 18. Entrada de ar |
| 9. Bocal escova | 19. Interruptor |
| 10. Suporte para mangueira de alta pressão | |

6. Instalação

6.1. Ambiente

- A Lavadora e Aspirador 2 em 1 LAV 1412 deve estar instalada em ambiente seco, limpo e sem a presença de materiais corrosivos, inflamáveis ou gases explosivos;
- A máquina não deve ser exposta ao sol e à chuva;
- Nunca utilize a Lavadora e Aspirador 2 em 1 LAV 1412 em ambientes com risco de explosão;
- Não instale o equipamento em superfícies com vibração;
- Temperatura de operação entre 0°C e 40°C;
- Não instale a máquina em superfícies com inclinação superior a 10°, sob risco de tombamento.

6.2. Montagem

- Sempre que possível, posicione a Lavadora e Aspirador 2 em 1 LAV 1412 próxima à rede de fornecimento de água;
- A Lavadora e Aspirador 2 em 1 LAV 1412 deve ser posicionada em uma superfície segura e estável.

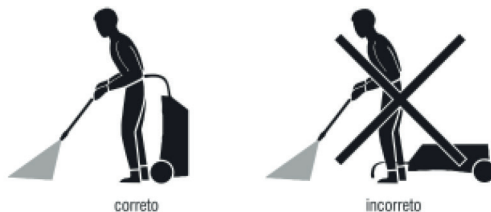

Fig. 2 – Posição correta de utilização da lavadora e aspirador 2 em 1 LAV 1412

6.2.1. Montagem da alça para transporte

1. Encaixe a alça para transporte (1) na máquina e aperte os parafusos, conforme demonstra a Figura 3.

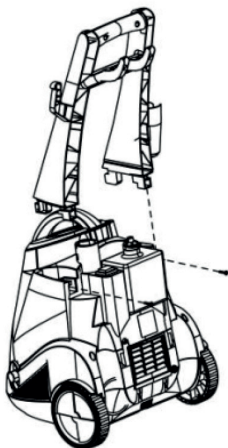

Fig. 3 – Montagem da alça

6.2.2. Montagem do suporte para pistola

1. Encaixe o suporte para pistola (3) na máquina, conforme a Figura 4.

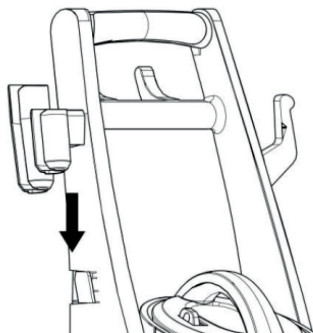

Fig. 4 – Suporte para pistola

6.2.3. Montagem da lança

1. Encaixe a lança na pistola e gire para travar as duas partes, conforme ilustrado pela Figura 5.

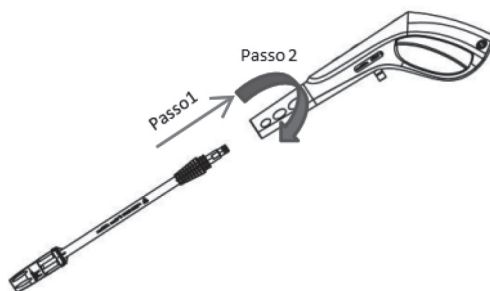

Fig. 5 – Montagem da lança

6.2.4. Montagem da mangueira de alta pressão na pistola

- Para montar a mangueira de alta pressão na pistola, siga os passos abaixo:

1. Pressione a presilha e encaixe a mangueira de alta pressão na pistola;
2. Certifique-se de que a mangueira esteja devidamente encaixada na pistola.



Fig. 6 – Montagem da mangueira de alta pressão

6.2.5. Montagem da mangueira de alta pressão da máquina

1. Conecte a mangueira de alta pressão na saída de água da lavadora e aperte manualmente, conforme a Figura 7.

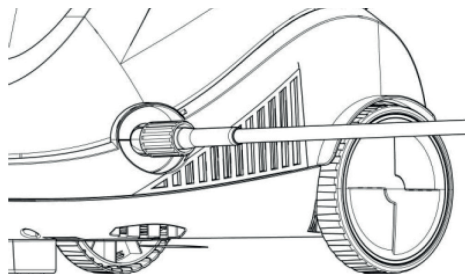

Fig. 7 – Conexão de saída de água

6.2.6. Montagem da mangueira de entrada de água na máquina



ATENÇÃO:

A mangueira de alimentação de água deve ter diâmetro interno de 1/2" (13 mm), comprimento máximo de 100 m e ser reforçada. O abastecimento de água deve ser igual à capacidade de entrada de água da lavadora.

1. Conecte o adaptador na entrada de água da lavadora (16);
2. Engate a mangueira no adaptador;
3. Certifique-se de que a mangueira esteja devidamente encaixada;
4. Conecte a outra extremidade da mangueira de água na torneira.

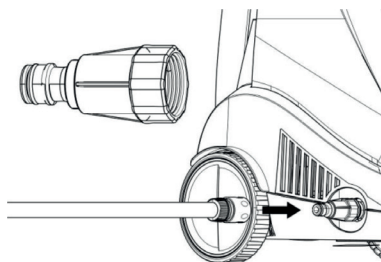

Fig. 8 – Conexão de entrada de água

7. Operação

Para o correto funcionamento da Lavadora e Aspirador 2 em 1 LAV 1412, proceda da seguinte maneira:

- Primeiramente, siga todas as instruções do item 6 (Instalação) deste manual;
- Abra a torneira de fornecimento de água e certifique-se que a água está chegando à lavadora de alta pressão;
- Para liberar o gatilho, aperte a trava de segurança (Figura 9);
- Pressione o gatilho e aguarde por alguns instantes para que o ar escape e descarregue alguma pressão remanescente na mangueira da lavadora;



Fig. 9 – Liberação do gatilho para uso

- Mantenha o gatilho pressionado, coloque o interruptor na posição “PW(I)”, conforme a Figura 10;

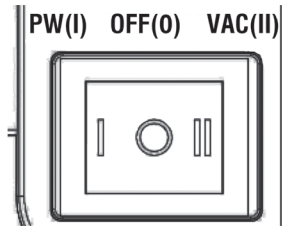

Fig. 10 – Ligar a máquina

- Sempre quando for ligar a máquina mantenha o gatilho pressionado;
- O leque de funcionamento pode ser ajustado de acordo com a necessidade de utilização;
- Para ajustar o leque gire o regulador do leque (Figura 11).



ATENÇÃO:

- O motor entrará em funcionamento quando o gatilho for acionado.
- Não ajuste o leque com a máquina em funcionamento, sob risco de acidente.



Fig. 11 – Ajuste do leque do jato

7.1. Procedimento de limpeza do ambiente

7.1.1. Para aplicação do detergente diretamente no local a ser limpo:

- Dissolva o detergente e aplique na superfície a ser limpa;
- Em superfícies verticais, aplique o detergente movendo para cima e para baixo;
- Deixe o detergente agir por 1 ou 2 minutos, mas não o deixe secar na superfície;

- Remova o detergente aplicando um jato de água;
- Evite que o jato de água escorra para locais indesejados.

7.1.2. Para utilização da lavadora com o acessório para detergente:

- Coloque o detergente (somente pH neutro) no acessório para detergente;
- Gire a ponteira “-” até o final do curso;



Fig. 12 – Saída de detergente

- Acione a lavadora e o detergente será liberado normalmente.

8. Instalação modo aspirador

8.1. Ambiente

- A Lavadora e Aspirador 2 em 1 LAV 1412 deve estar instalada em ambiente seco, limpo e sem a presença de materiais corrosivos, inflamáveis ou gases explosivos;
- A máquina não deve ser exposta ao sol e à chuva;
- Nunca utilize a Lavadora e Aspirador 2 em 1 LAV 1412 em ambientes com risco de explosão;
- Não instale o equipamento em superfícies com vibração;
- Temperatura de operação entre 0°C e 40°C;
- Certifique-se que o filtro está corretamente instalado antes de cada trabalho no modo aspirador.

8.2. Montagem

- A Lavadora e Aspirador 2 em 1 LAV 1412 deve ser posicionada em uma superfície segura e estável.



Fig. 13 – Posição correta de utilização da Lavadora e Aspirador 2 em 1 LAV 1412

8.2.1. Montagem da mangueira de sucção

1. Encaixe o conector da mangueira no bocal da conexão, conforme demonstra a Figura 14;
2. Certifique-se que a mangueira esteja devidamente encaixada na máquina.



Fig. 14 – Conectando a mangueira no aspirador

8.2.2. Montagem do reservatório

1. Encaixe o reservatório do aspirador (4) na máquina, conforme ilustra a Figura 15;
2. Certifique-se de que o reservatório esteja devidamente encaixado na máquina.

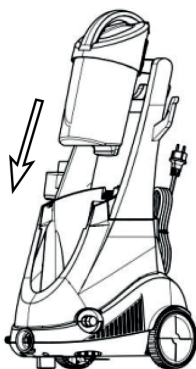

Fig. 15 – Montagem do reservatório do aspirador

8.2.3. Função sopra



ATENÇÃO:

- Na função sopra, partículas que estão no interior do reservatório ou na mangueira podem ser arremessadas com alta velocidade, podendo causar acidentes;
- Nunca direcione a mangueira para qualquer parte do seu corpo, de outras pessoas ou animais.

Para utilizar o aspirador na função sopra, coloque a mangueira na conexão 2, conforme mostra a Figura 16;



Fig. 16 – Utilização função sopra

9. Operação (modo aspirador)

Para o correto funcionamento no modo aspirador proceda da seguinte maneira:

- Primeiro siga todas as instruções do item 8 (Instalação) deste manual;
- Coloque o interruptor na posição “VAC(II)”, conforme a Figura 17;

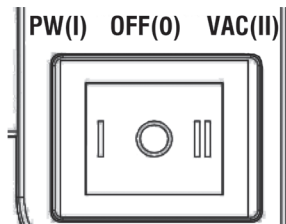

Fig. 17 – Ligar modo aspirador

- É possível regular a sucção do aspirador de pó. Quando for aspirar materiais mais frágeis, abra a válvula de sucção, conforme a Figura 18. Dessa forma, a força de aspiração será menor;

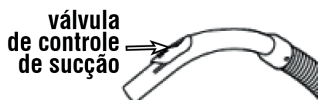

Fig. 18 – Regulagem da força de sucção

- Para desligar a máquina, posicione o interruptor na posição “OFF (0)”.

10. Armazenamento

- Desligue a máquina;
- Desligue a torneira de fornecimento de água, se necessário;
- Depois do uso, os resíduos do detergente devem ser removidos do acessório;
- Descarregue a pressão residual, pressionando o gatilho até que toda a água saia do bico da lança;
- Acione a trava de segurança;
- Retire o plugue da tomada;
- Retire a água que ficou armazenada dentro da máquina;
- Armazene a Lavadora e Aspirador 2 em 1 LAV 1412 em local seco e livre de umidade, mantendo-a protegida da ação do sol e da chuva;
- Sujeira, ácido e outras propriedades no ar não devem exceder as condições de normas de segurança do trabalho.

11. Manutenção e serviço

O usuário deve levar a máquina em uma Assistência Técnica Autorizada VONDER para substituição de peças e partes. Para a conservação da máquina, é recomendada uma manutenção rotineira que inclui:



ATENÇÃO:

- Antes de começar a limpeza verificar se a máquina está desligada e com o cordão elétrico fora da tomada.

- Remova da sujeira superficial com um pano;
- Certifique-se que os cordões elétricos, conectores, a mangueira e os filtros estejam em boas condições. Caso haja alguma anomalia substitua-os imediatamente.

11.1. Limpeza da entrada de água

- Para assegurar um bom desempenho, verifique e limpe a entrada de água e filtro (Figura 19) da máquina sempre que necessário ou a cada 50 horas de operação.

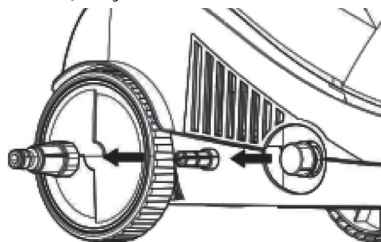

Fig. 19 – Limpeza entrada de água

11.2. Limpeza do bico da lança

- Utilize uma haste para limpar o bico da lança (Figura 20).

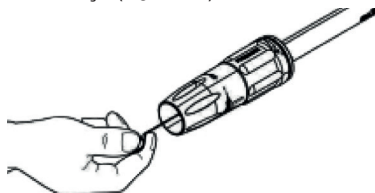

Fig. 20 – Limpeza do bico da lança

11.3. Limpeza do reservatório e filtro do aspirador

1. Destrave e retire o reservatório do aspirador (4), conforme a Figura 21;
2. Abra a tampa do reservatório e esvazie o reservatório, conforme Figura 21;

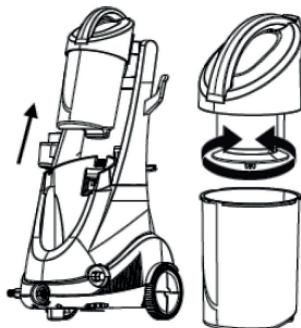

Fig. 21 – Esvaziando o reservatório do aspirador

- Para retirar o filtro, gire a trava da parte inferior para a posição aberto. Realize a limpeza do filtro, conforme a sequência da Figura 22. Caso o filtro esteja com excesso de sujeira, providencie a troca por um filtro novo;

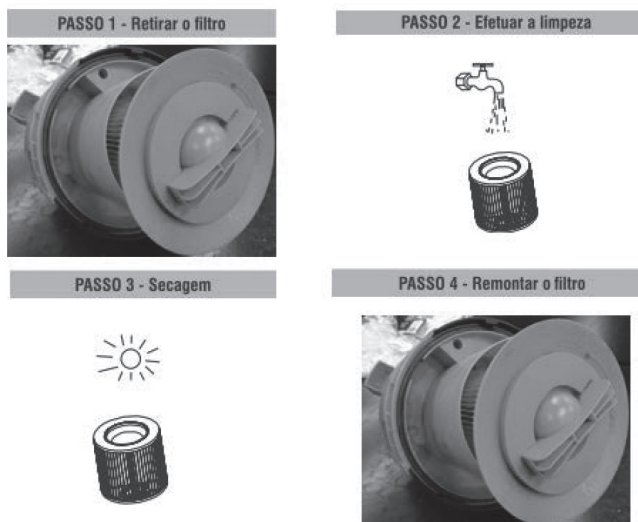

Fig. 22 – Retirando o filtro / efetuando a limpeza e secagem / remontando

- Após a limpeza ou troca do filtro, monte-o novamente;
- Gire a trava para a posição fechada;
- Feche o reservatório e encaixe novamente na máquina.

12. Resolução de problemas

Problema	Análise	Solução
1 Máquina não liga	Máquina não está com o plugue conectado na tomada	Conecte o plugue na tomada
	Problemas na tomada	Teste a máquina em outras tomadas
	Problemas no plugue	Encaminhe a máquina para a Assistência Técnica Autorizada VONDER mais próxima para a troca do plugue
	Problemas na extensão	Substitua a extensão
2 Pressão da água oscilante	Problemas no interruptor liga/desliga	Encaminhe a lavadora para a Assistência Técnica Autorizada VONDER mais próxima para a troca do interruptor
	Bomba sugando ar	Verifique se as mangueiras e conexões estão devidamente apertadas e vedadas
	Válvula suja	Efetue a limpeza das conexões e mangueiras
	Válvula desgastada ou presa	Encaminhe a máquina para a Assistência Técnica Autorizada VONDER mais próxima para a troca da válvula
	Assento da válvula desgastada	Encaminhe a máquina para a Assistência Técnica Autorizada VONDER mais próxima para a troca da válvula

Problema		Análise	Solução
3	Máquina parou de funcionar	Máquina excedeu o limite de temperatura	Leve a máquina para uma região mais arejada e aguarde até que a mesma esfrie
		Bico da lança parcialmente bloqueado	Limpe o bico da lança
4	Máquina pulsante	Ar no sistema de pressão	Deixe a máquina funcionando com o gatilho pressionado até a pressão estabilizar
		Fornecimento de água inadequado	Verifique se o fornecimento de água está adequado
		Mangueira com diâmetro interno inferior a 1/2" (13 mm)	Substitua a mangueira por uma com diâmetro interno de 1/2" (13 mm)
		Bico da lança parcialmente bloqueado	Limpe o bico
		Filtro de água bloqueado	Limpe o filtro de água
		Mangueira torcida	Endireite a mangueira
5	Vazamento de água	Selos desgastados	Encaminhe a máquina para a Assistência Técnica Autorizada VONDER mais próxima para a troca dos selos.
6	Máquina funciona, mas não sai água	Sem entrada de água	Verifique o fornecimento da rede de água
		Filtro de água bloqueado	Limpe o filtro da água
		Bico da lança bloqueado	Limpe o bico da lança
7	Motor faz barulho, mas não funciona	Fornecimento de energia insuficiente	Verifique se as especificações da rede de energia elétrica estão compatíveis com a Lavadora de Alta Pressão
8	Outros		Encaminhe a máquina a uma Assistência Técnica Autorizada VONDER mais próxima

Tabela 5 – Resolução de problemas



ATENÇÃO:

- A Lavadora e Aspirador 2 em 1 LAV 1412 poderá desligar enquanto estiver em um processo de lavagem contínuo. Isso pode acontecer devido ao aquecimento da máquina. Quando isso acontecer, desligue-a e aguarde por alguns minutos até a temperatura estabilizar e, então, ligue-a novamente.

13. Conteúdo da embalagem

Descrição	Quantidade
Lavadora/Aspirador	1 unidade
Manual de instruções	1 unidade
Certificado de garantia	1 unidade
Mangueira de sucção 2 m	1 unidade
Mangueira de alta pressão com 5 m	1 unidade
Reservatório para detergente	1 unidade
Lança com bico ajustável	1 unidade

Descrição	Quantidade
Pistola com gatilho	1 unidade
Tubos extensores	2 unidades
Bocal escova retangular	1 unidade
Bocal escova triangular	1 unidade
Bocal escova redondo	1 unidade
Bocal para cantos	1 unidade
Bocal para estofados	1 unidade
Filtro HEPA para aspirador	1 unidade

Tabela 6 – Conjunto que acompanha a Lavadora e Aspirador 2 em 1 LAV 1412

14. Transporte, movimentação e armazenagem



ATENÇÃO:

- Cuidado ao transportar e manusear o equipamento, pois quedas e impactos podem danificar o seu sistema de funcionamento;
- Inclinação superior a 10° pode provocar o tombamento do equipamento;
- A armazenagem deve ser em ambiente seco e arejado, livre de umidade e gases corrosivos;
- Mantenha a máquina protegida da chuva e umidade;
- Após o uso, é recomendado limpar o produto e colocá-lo novamente na embalagem para a estocagem;
- Sujeira, ácido e outras propriedades no ar não devem exceder as condições de normas de segurança do trabalho.

15. Descarte



ATENÇÃO:

- Não descarte os componentes elétricos, eletrônicos, peças e partes do produto no lixo comum. Procure separar e encaminhar para a coleta seletiva.
- Informe-se em seu município sobre locais ou sistemas de coleta seletiva.

16. Pós-venda e assistência técnica

Em caso de dúvida sobre o funcionamento do equipamento ou sobre a rede de assistências técnicas autorizadas VONDER, entre em contato através do site: www.vonder.com.br ou do telefone 0800 723 4762 – opção 1.

Quando detectada anomalia no funcionamento do equipamento, este deverá ser examinado e/ou reparado por um profissional da rede de assistências técnicas autorizadas VONDER. Somente peças originais deverão ser utilizadas nos reparos.

Consulte em nosso site www.vonder.com.br a relação completa de assistências técnicas autorizadas.

1. Orientaciones generales



ATENCIÓN:
LEA TODOS LOS AVISOS DE SEGURIDAD Y TODAS LAS INSTRUCCIONES.

Estimado usuario:

Este manual contiene detalles de instalación, funcionamiento, operación y mantenimiento de la Lavadora y Aspiradora 2 en 1 LAV 1412 VONDER.



ATENCIÓN:

Guarde el manual para una consulta posterior o para repasar la información a otras personas que operen la Lavadora y Aspiradora 2 en 1 LAV 1412 VONDER. Proceda según las instrucciones de este manual.



ATENCIÓN:

AL UTILIZAR LAVADORAS DE ALTA PRESIÓN, DEBEN SER SEGUIDAS LAS PRECAUCIONES BÁSICAS DE SEGURIDAD PARA EVITAR RIESGOS DE ACCIDENTES.

2. Símbolos y sus significados

Símbolos	Nombre	Explicación
	Manual de operaciones/ instrucciones	Manual con informaciones e instrucciones de uso y operación
	Cuidado/Atención	Alerta de seguridad (riesgos de accidentes) y atención durante el uso
	Descarte selectivo	Realice el desechado de los envases adecuadamente, de acuerdo a la legislación vigente en su ciudad, evitando la contaminación de ríos, arroyos y sumideros
	Clase aislamiento II	Identifica equipos que cumplen los requisitos de seguridad especificados para equipos de clase II de acuerdo con la norma IEC 61140.
	Utilice EPI (Equipamiento de Protección Individual)	Utilice un Equipamiento de Protección Individual adecuado para cada tipo de trabajo
	Mantenga otras personas alejadas	Para reducir el riesgo de accidentes mantenga otras personas alejadas del ambiente donde está siendo utilizada la máquina.
	Precaución para evitar descargas eléctricas	Retire el enchufe de la toma inmediatamente si el cordón eléctrico está dañado o cortado.
	Riesgo de choque eléctrico	Cuidado al manipular, riesgo de descarga eléctrica
	Instrucciones de conexión eléctrica	Siga las instrucciones para la correcta instalación de la máquina.

Tabla 1 – Símbolos y sus significados

3. Instrucciones de seguridad



ATENCIÓN:

Não utilize este equipamento sem antes ler este manual de instruções.

3.1. Seguridad en la operación



- Este equipo no se destina a la utilización por personas con capacidades físicas, sensoriales o mentales reducidas, niños o por personas con falta de experiencia y conocimiento;
- La Lavadora y Aspiradora 2 en 1 LAV 1412 no debe ser utilizada por niños o personas que no hayan leído y comprendido este manual;

- Mantenga este aparato lejos del alcance de niños;
- El agua que retorna por la manguera de alimentación es considerada como no potable;
- Se recomienda que niños sean vigilados para asegurar que no estén jugando con el equipo;
- La Lavadora y Aspiradora 2 en 1 LAV 1412 no debe ser utilizada en temperatura inferior a 0°C;
- Este equipo fue desarrollado para ser utilizado con detergentes de limpieza con pH neutro. El uso de otros productos químicos puede dañar el funcionamiento de la máquina;
- No utilice la máquina si el cable de alimentación eléctrica o partes de seguridad estuvieran dañadas.



ATENCIÓN:

Mantenga personas alejadas de los chorros de agua a menos que estén utilizando ropas de protección apropiadas.



ATENCIÓN:

Chorros de alta presión pueden ser peligrosos si utilizados inadecuadamente. El chorro nunca debe ser direccionado para otras personas, instalaciones eléctricas o contra la propia máquina.

- No dirija el chorro de agua contra usted mismo, para otras personas o use para limpieza de ropas o calzados;
- Riesgo de explosión: no utilice líquidos inflamables;
- Utilice apenas piezas y partes originales para mantener la seguridad del equipo;
- Nunca sustituya piezas o partes personalmente y ni pida a otra persona para hacerlo. Lleve siempre la herramienta a una Asistencia Técnica Autorizada VONDER más próxima;
- No utilice la herramienta si el interruptor no funcione adecuadamente y nunca haga "conexión directa". Consulte la Asistencia Técnica Autorizada VONDER más próxima;
- Mantenga la máquina en local plano durante la operación, manoseo, transporte y almacenaje. La caída brusca de la máquina podrá causar daños al aparato;
- Si durante la utilización acontecer caída o quiebra de alguna parte del equipo, apáguelo inmediatamente;
- Cerciórese de que el filtro esté correctamente instalado antes de cada trabajo en el modo aspirador
- Nunca sustituya o cambie las piezas de la lavadora por piezas no originales;
- La Lavadora y Aspiradora 2 en 1 LAV 1412 fue proyectada para trabajar con agua fría (temperatura ambiente) o tibia (máximo 40°C). Agua con temperatura arriba de lo especificado puede dañar el sistema de la máquina;
- No use agua sucia, con arena, productos químicos u otros contaminantes, pues estos elementos pueden perjudicar la operación y disminuir la vida útil de la máquina.

Nunca utilice el modo aspirador en las siguientes situaciones:

- Para aspirar colillas de cigarrillos, brasas o cualquier tipo de líquido todavía caliente, pues hay riesgo de explosión;
- Para aspirar líquidos explosivos como gasolina, alcohol, entre otros;
- Para aspirar partículas muy finas como yeso, cemento, tóner y talco. Estas partículas pueden ir directamente para el motor y provocar la quema de este;
- Para aspirar objetos muy grandes como pedazos de papeles y de tejidos, pues pueden obstruir el pasaje de aire;
- Para aspirar objetos cortantes como pedazos de vidrios, grampas, alfileres y agujas. Esos objetos pueden dañar el filtro de paño y provocar lesiones en el momento de la remoción de la suciedad.



ATENCIÓN:

En el accionamiento de la pistola, la misma puede presentar una fuerza de retorno y un torque repentino en el conjunto de pulverización.



ATENCIÓN:

Utilice apenas agua sin impurezas. Si existir el riesgo del agua utilizada en la lavadora de alta presión estar contaminada con arena u otros detritos, debe ser instalado un filtro que garantice la retención de estos (el filtro acompaña el producto).



- Mantenga las manos lejos del chorro de agua de alta presión;
 - Sujete el gatillo firmemente;
 - Utilice EPIs (Equipos de Protección Individual), tales como: guantes de protección, protector auditivo, botas y demás ropas de protección;
 - Ruido en exceso puede provocar daños a la audición. Utilice siempre protectores auriculares como forma de protección. No permita que otras personas permanezcan en el ambiente con ruido excesivo y sin protección;
- Mantenga visitantes alejados del ambiente de trabajo durante la utilización del equipo.
 - El gatillo de la máquina tiene un sistema de seguridad que evita el accionamiento involuntario. Para el correcto funcionamiento del producto, accione primeramente la traba de seguridad y, en la secuencia, el gatillo;
 - Sensor térmico: la Lavadora y Aspiradora 2 en 1 LAV 1412 posee un sensor térmico de protección del motor contra sobrecarga. Siempre que el motor se calienta demasiado, el sensor térmico actúa apagando la máquina. La máquina deberá quedar apagada por algunos minutos hasta el sensor se enfriar y solo entonces la máquina podrá ser encendida nuevamente.

3.2. Seguridad eléctrica



Las instrucciones a continuación deben ser seguidas para la instalación eléctrica de la Lavadora y Aspiradora 2 en 1 LAV 1412:

- La instalación de la energía eléctrica debe ser realizada por un profesional cualificado y de acuerdo con la norma IEC 60364-1;
- La red de energía eléctrica debe ser montada con un sistema de protección de corriente residual que no debe exceder 30 mA por 30 ms o un dispositivo que debe proveer un circuito tierra;
- Antes de conectar la máquina en la red eléctrica, verifique si la tensión de la red eléctrica es compatible con la Lavadora y Aspiradora 2 en 1 LAV 1412:



ATENCIÓN:

- El cable de alimentación eléctrica debe estar siempre en perfectas condiciones y sin ninguna avería o cualquier otra señal de no conformidad. Si fuera encontrado cualquier problema en el cable, encamine la máquina inmediatamente a la Asistencia Técnica Autorizada VONDER más próxima;
- Si el cable de alimentación estuviera dañado, el mismo deberá ser sustituido por el fabricante, agente autorizado o persona cualificada a fin de evitar riesgos;
- Nunca cargue la Lavadora y Aspiradora 2 en 1 LAV 1412 sujetando por el cable eléctrico y también nunca tire el cable eléctrico para desconectar el enchufe de la toma de corriente. Proteja el cable eléctrico o extensión del calor, aceite o superficies abrasivas y cortantes;
- El cable de alimentación eléctrica debe estar siempre totalmente desenrollado para evitar el sobrecalentamiento.

ATENCIÓN:



- Extensiones pueden ser peligrosas. Si una extensión fuera usada, debe ser adecuada para el uso externo y la conexión debe ser mantenida seca y fuera del suelo. Se recomienda que esto sea realizado por medio de una bobina que mantenga la toma de corriente al menos 60 mm arriba del suelo.

Para el uso de extensiones, los calibres de los cables eléctricos aumentan de acuerdo con el largo. Para esto, debe ser seguida la tabla a seguir:

Calibre	Largo máximo
1,0 mm ²	12,5 m
1,5 mm ²	20,0 m
2,5 mm ²	30,0 m

Tabla 2 – Calibre del cable eléctrico de la extensión



ATENCIÓN:

- Los enchufes de las extensiones deben ser mantenidos limpios y secos;
- Si alguna extensión fuera utilizada, los enchufes deben quedar en local seco, sin contacto con el agua;
- Si un cable de extensión fuera usado, el enchufe y el soquete deben ser de construcción a prueba de agua;
- Extensiones impropias y adaptaciones en los enchufes pueden resultar en riesgos de choque eléctrico;
- No utilice la máquina si el cable de alimentación o partes importantes del aparato estuvieran dañados, como, por ejemplo, dispositivos de seguridad, mangueras de alta presión y la pistola;
- Nunca toque en el enchufe con guantes, manos y ropas mojadas o trabaje en ambientes alagados o bajo lluvia;
- Verifique si los cables eléctricos están correctamente conectados antes de encender el equipo a la red eléctrica.

ATENCIÓN:



Si la red de alimentación eléctrica fuera precaria, al encender la Lavadora y Aspiradora 2 en 1 LAV 1412 podrá ocurrir una caída de tensión de la red eléctrica. Esto podrá influenciar en el funcionamiento de la lavadora y de otros equipos. Un ejemplo de red eléctrica precaria es el que sucede cuando, al encender la lavadora, el brillo de las lámparas presenta una caída de intensidad luminosa.

3.3. Inspección del equipo

Al iniciar la utilización, examine cuidadosamente la Lavadora y Aspiradora 2 en 1 LAV 1412, verificando si el equipo presenta alguna anomalía o no conformidad de funcionamiento. Si alguna anomalía o no conformidad fuera encontrada, encamine la máquina para la Asistencia Técnica Autorizada VONDER más próxima.

3.4. Seguridad en la limpieza y mantenimiento



- Cerciórese de que la lavadora esté apagada y con el enchufe fuera de la toma de corriente antes de iniciar la limpieza o mantenimiento o cualquier cambio de pieza;
- Mangueras de alta presión, accesorios y acoples son importantes piezas de seguridad de la máquina. Use solamente mangueras de alta presión, accesorios y acoples originales;
- Nunca abra la carcasa de la máquina. Siempre que necesitar de algún ajuste o mantenimiento, lleve la máquina a una Asistencia Técnica Autorizada VONDER.

4. Descripción técnica

4.1. Características

Lavadora y Aspiradora 2 en 1 LAV 1412

Código	68.64.141.210	68.64.141.220
Tensión	127 V~	220 V~
Frecuencia	60 Hz	
Potencia de la lavadora	1.400 W	
Potencia del aspirador	1.200 W	
Capacidad del recipiente del aspirador	3 L	
Clase de aislación	II	
Índice de protección	IPX5	
Presión nominal	1.160 lbf/pol ² - 80 bar - 8,0 MPa	
Presión máxima	1.740 lbf/pol ² - 120 bar - 12 MPa	
Caudal nominal	330 litros/hora - 5,5 litros/min	
Caudal máximo	360 litros/hora - 6 litros/min	
Vibración	Ah = 3,81 m/s ²	
Tipo de aspiración	Sólidos y líquidos	
Vacío del aspirador	16 kpa	
Largo de la manguera de succión	2,0 m	
Largo de la manguera de alta presión	5 m	
Largo del cable eléctrico	5 m	
Masa aproximada	17 kg	

4.2. Normas

ABNT NBR NM 60335-1:2010	<i>Seguridad de aparatos electrodomésticos y similares. Parte 1: Requisitos generales.</i>
ABNT NBR NM IEC 60335-2-2:2002	<i>Seguridad de aparatos electrodomésticos y similares. Parte 1: Requisitos generales. Parte 2-2: Requisitos particulares para aspiradores de polvo y aparatos de limpieza por succión de agua.</i>
IEC 60335-2-79	<i>House hold and similar electrical appliances - Safety - Parte 2 - 79: Particular requirements for high pressure cleaners and steam cleaners.</i>

Tabla 4 – Normas técnicas

5. Componentes

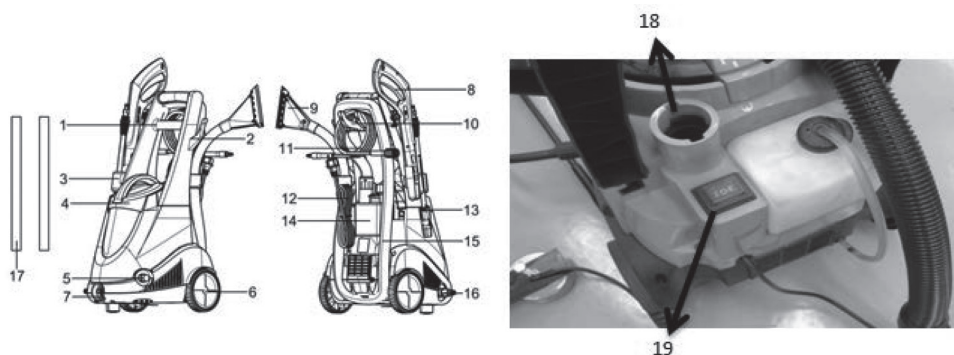

Fig. 1 – Componentes

1. Manilla para transporte
2. Soporte para el cable eléctrico
3. Soporte para pistola
4. Recipiente del aspirador
5. Conexión de salida de agua
6. Ruedas
7. Salida de aire
8. Gatillo
9. Bocal escobilla
10. Soporte para manguera de alta presión

11. Manguera de alta presión
12. Cable eléctrico
13. Boquilla de la pistola
14. Recipiente de detergente
15. Capa trasera
16. Conexión de entrada de agua
17. Tubo de extensión
18. Entrada de aire
19. Interruptor

6. Instalación

6.1. Ambiente

- La Lavadora y Aspiradora 2 en 1 LAV 1412 debe estar instalada en ambiente seco, limpio y sin la presencia de materiales corrosivos, inflamables o gases explosivos;
- La máquina no debe ser expuesta al sol y a la lluvia;
- Nunca utilice la Lavadora y Aspiradora 2 en 1 LAV 1412 en ambientes con riesgo de explosión;
- No instale el equipo en superficies con vibración;
- Temperatura de operación entre 0°C y 40°C;
- No instale la máquina en superficies con inclinación superior a 10°, bajo riesgo de volcamiento.

6.2. Montaje

- Siempre que posible, posicione la Lavadora y Aspiradora 2 en 1 LAV 1412 próxima a la red de suministro de agua;
- La Lavadora y Aspiradora 2 en 1 LAV 1412 debe ser posicionada en una superficie segura y estable.

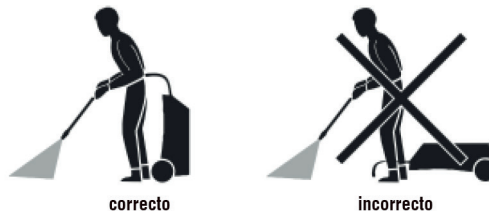

Fig. 2 – Posición correcta de utilización de la lavadora y aspirador 2 en 1 LAV 1412

6.2.1. Montaje de la manilla para transporte

1. Encaje la manilla para transporte (1) en la máquina y apriete los tornillos, conforme demuestra la Figura 3.

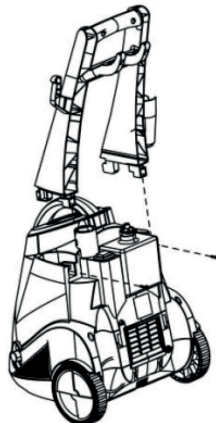

Fig. 3 – Montaje de la manilla

6.2.2. Montaje del soporte para pistola

1. Encaje el soporte para pistola (3) en la máquina, conforme Figura 4.

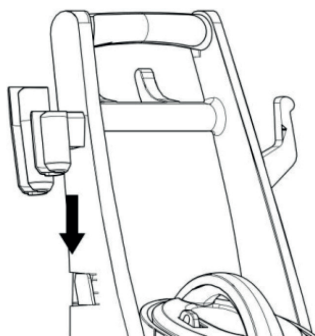

Fig. 4 – Soporte para pistola

6.2.3. Montaje de la lanza

1. Encaje la lanza en la pistola y gire para trabar las dos partes, conforme ilustrado por la Figura 5.

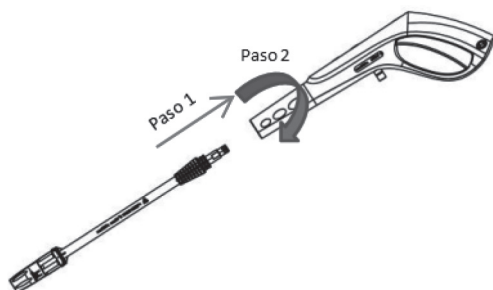

Fig. 5 – Montaje de la lanza

6.2.4. Montaje de la manguera de alta presión en la pistola

- Para montar la manguera de alta presión en la pistola, siga los pasos a continuación:
 1. Presione la presilla y encaje la manguera de alta presión en la pistola;
 2. Cerciórese de que la manguera esté debidamente encajada en la pistola.



Fig. 6 – Montaje de la manguera de alta presión

6.2.5. Montaje de la manguera de alta presión de la máquina

1. Conecte la manguera de alta presión en la salida de agua de la lavadora y apriete manualmente, conforme Figura 7.

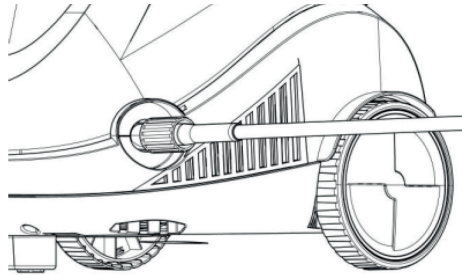

Fig. 7 – Conexión de salida de agua

6.2.6. Montaje de la manguera de entrada de agua en la máquina



ATENCIÓN:

La manguera de alimentación de agua debe tener diámetro interno de 1/2" (13 mm), largo máximo de 100 m y ser reforzada. El abastecimiento de agua debe ser igual a la capacidad de entrada de agua de la lavadora.

1. Conecte el adaptador en la entrada de agua de la lavadora (16);
2. Engate la manguera en el adaptador;
3. Cerciórese de que la manguera esté debidamente encajada;
4. Conecte la otra extremidad de la manguera de agua en el grifo.

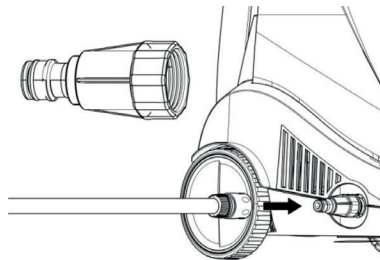

Fig. 8 – Conexión de entrada de agua

7. Operación

Para el correcto funcionamiento de la Lavadora y Aspiradora 2 en 1 LAV 1412 , proceda de la siguiente manera:

- Primeramente, siga todas las instrucciones del ítem 6 (Instalación) de este manual;
- Abra el grifo de suministro de agua y cerciúrese de que el agua esté llegando a la lavadora de alta presión;
- Para liberar el gatillo, apriete la traba de seguridad (Figura 9);
- Presione el gatillo y espere algunos instantes para que el aire escape y descargue alguna presión remanente en la manguera de la lavadora;



Fig. 9 – Liberación del gatillo para uso

- Mantenga el gatillo presionado, coloque el interruptor en la posición “PW(I)”, conforme Figura 10;

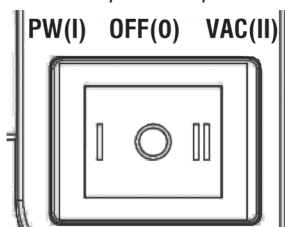

Fig. 10 – Encender la máquina

- Siempre cuando fuera a encender la máquina mantenga el gatillo presionado;
- El abanico de funcionamiento puede ser ajustado de acuerdo con la necesidad de utilización;
- Para ajustar el abanico gire el regulador del abanico (Figura 11).



ATENCIÓN:

- El motor entrará en funcionamiento cuando el gatillo fuera accionado.
- No ajuste el abanico con la máquina en funcionamiento, bajo riesgo de accidente.



Fig. 11 – Ajuste del abanico del chorro

7.1. Procedimiento de limpieza del ambiente

7.1.1. Para aplicación del detergente directamente en el local a ser limpio:

- Disuelva el detergente y aplique en la superficie a ser limpia;
- En superficies verticales, aplique el detergente moviendo para arriba y para abajo;
- Deje el detergente actuar por 1 o 2 minutos, pero no lo deje secar en la superficie;

- *Remueva el detergente aplicando un chorro de agua;*
- *Evite que el chorro de agua escurra para locales indeseados.*

7.1.2. Para utilización de la lavadora con el accesorio para detergente:

- *Coloque el detergente (solamente pH neutro) en el accesorio para detergente;*
- *Gire la puntera “-” hasta el final del curso;*

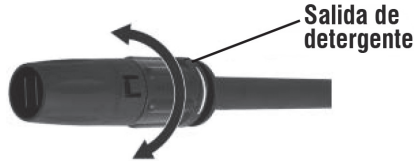

Fig. 12 – Salida de detergente

- *Accione la lavadora y el detergente será liberado normalmente.*

8. Instalación modo aspirador

8.1. Ambiente

- *La Lavadora y Aspiradora 2 en 1 LAV 1412 debe estar instalada en ambiente seco, limpio y sin la presencia de materiales corrosivos, inflamables o gases explosivos;*
- *La máquina no debe ser expuesta al sol y a la lluvia;*
- *Nunca utilice la Lavadora y Aspiradora 2 en 1 LAV 1412 en ambientes con riesgo de explosión;*
- *No instale el equipo en superficies con vibración;*
- *Temperatura de operación entre 0°C y 40°C;*
- *Cerciórese de que el filtro esté correctamente instalado antes de cada trabajo en el modo aspirador.*

8.2. Montaje

- *La Lavadora y Aspiradora 2 en 1 LAV 1412 debe ser posicionada en una superficie segura y estable.*



Fig. 13 – Posición correcta de utilización de la Lavadora y Aspiradora 2 en 1 LAV 1412

8.2.1. Montaje de la manguera de succión

1. *Encaje el conector de la manguera en el bocal de la conexión, conforme demuestra la Figura 14;*
2. *Cerciórese que la manguera esté debidamente encajada en la máquina.*

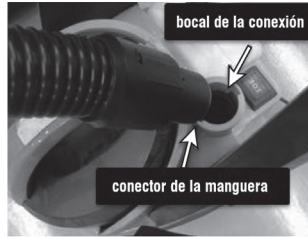

Fig. 14 – Conectando la manguera en el aspirador

8.2.2. Montaje del recipiente

1. Encaje el recipiente del aspirador (4) en la máquina, conforme ilustra la Figura 15;
2. Cerciórese de que el recipiente esté debidamente encajado en la máquina.

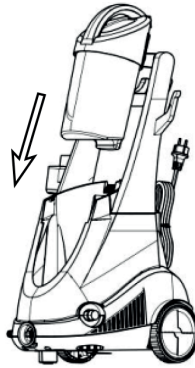

Fig. 15 – Montaje del recipiente del aspirador

8.2.3. Función sopro



ATENCIÓN:

- En la función sopro, partículas que están en el interior del recipiente o en la manguera pueden ser arrojadas con alta velocidad, pudiendo causar accidentes;
- Nunca dirija la manguera para cualquier parte del cuerpo, de otras personas o animales.

Para utilizar el aspirador en la función sopro, coloque la manguera en la conexión 2, conforme muestra la Figura 16;



Fig. 16 – Utilización función sopro

9. Operación (modo aspirador)

Para el correcto funcionamiento en el modo aspirador proceda de la siguiente manera:

- Primero siga todas las instrucciones del ítem 8 (Instalación) de este manual;
- Coloque el interruptor en la posición “VAC(II)”, conforme la Figura 17;

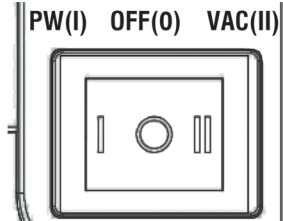

Fig. 17 – Encender en modo aspirador

- Es posible regular la succión del aspirador de polvo. Cuando fuera aspirar materiales más frágiles, abra la válvula de succión, conforme Figura 18. De esta forma, la fuerza de aspiración será menor;

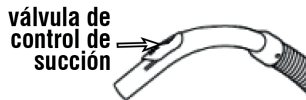

Fig. 18 – Regulaje de la fuerza de succión

- Para apagar la máquina, posicione el interruptor en la posición “OFF (0)”.

10. Almacenamiento

- Apague la máquina;
- Desconecte el grifo de suministro de agua, si es necesario;
- Después del uso, los residuos del detergente deben ser removidos del accesorio;
- Descargue la presión residual, presionando el gatillo hasta que toda el agua salga de la boquilla de la lanza;
- Accione la traba de seguridad;
- Retire el enchufe de la toma de corriente;
- Retire el agua que quedó almacenada dentro de la máquina;
- Almacene la Lavadora y Aspiradora 2 en 1 LAV 1412 en local seco y libre de humedad, manteniéndola protegida de la acción del sol y de la lluvia;
- Suciedad, ácido y otras propiedades en el aire no deben exceder las condiciones de normas de seguridad del trabajo.

11. Mantenimiento y servicio

El usuario debe llevar la máquina a una Asistencia Técnica Autorizada VONDER para sustitución de piezas y partes. Para la conservación de la máquina, es recomendada un mantenimiento rutinario que incluye:



ATENCIÓN:

- Antes de comenzar la limpieza verificar si la máquina está apagada y con el cable eléctrico fuera de la toma de corriente.

- *Remueva de la suciedad superficial con un paño;*
- *Cerciórese que los cables eléctricos, conectores, la manguera y los filtros estén en buenas condiciones. Si hubiera alguna anomalía sustitúyalos inmediatamente.*

11.1. Limpieza de la entrada de agua

- *Para asegurar un buen desempeño, verifique y limpie la entrada de agua y filtro (Figura 19) de la máquina siempre que sea necesario o cada 50 horas de operación.*

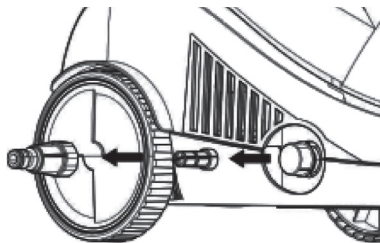

Fig. 19 – Limpieza entrada de agua

11.2. Limpieza de la boquilla de la lanza

- *Utilice una varilla para limpiar la boquilla de la lanza (Figura 20).*

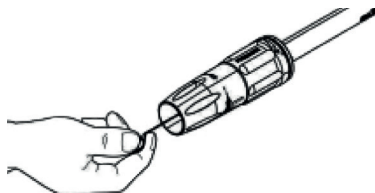

Fig. 20 – Limpieza de la boquilla de la lanza

11.3. Limpieza del recipiente y filtro del aspirador

1. *Destrabe y retire el recipiente del aspirador (4), conforme Figura 21;*
2. *Abra la tapa del recipiente y vacíe el recipiente, conforme Figura 21;*



Fig. 21 – Vaciado el recipiente del aspirador

3. Para retirar el filtro, gire la traba de la parte inferior para la posición abierto. Realice la limpieza del filtro, conforme secuencia de la Figura 22. Si el filtro estuviera con exceso de suciedad, providencie el cambio por un filtro nuevo;

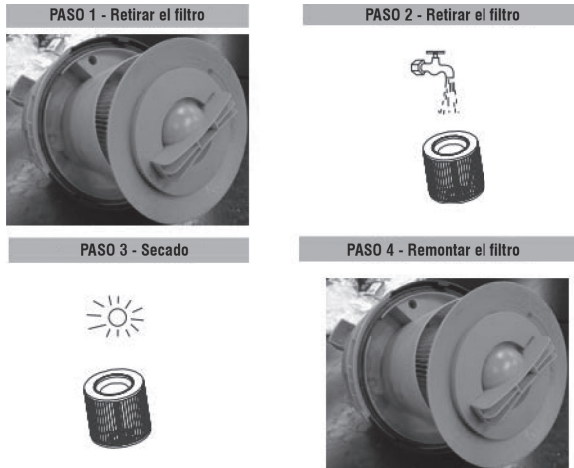

Fig. 22 – Retirando el filtro / efectuando la limpieza y secado / remontando

4. Después de la limpieza o cambio del filtro, móntelo nuevamente;
 5. Gire la traba para la posición cerrada;
 6. Cierre el recipiente y encájelo nuevamente en la máquina.

12. Resolución de problemas

Problema	Análisis	Solución
1 Máquina no enciende	Máquina no está con el enchufe conectado en la toma de corriente	Conecte el enchufe en la toma de corriente
	Problemas en la toma de corriente	Pruebe la máquina en otras tomas de corriente
	Problemas en el enchufe	Encamine la máquina para la Asistencia Técnica Autorizada VONDER más próxima para el cambio del enchufe
	Problemas en la extensión	Sustituya la extensión
	Problemas en el interruptor enciende/apaga	Encamine la lavadora para la Asistencia Técnica Autorizada VONDER más próxima para el cambio del interruptor
2 Presión del agua oscilante	Bomba chupando aire	Verifique si las mangueras y conexiones están debidamente apretadas y selladas
	Válvula sucia	Efectúe la limpieza de las conexiones y mangueras
	Válvula desgastada o presa	Encamine la máquina para la Asistencia Técnica Autorizada VONDER más próxima para el cambio de la válvula
	Asiento de la válvula desgastada	Encamine la máquina para la Asistencia Técnica Autorizada VONDER más próxima para el cambio de la válvula

Problema		Análisis	Solución
3	Máquina paró de funcionar	Máquina excedió el límite de temperatura	Lleve la máquina para una región más aireada y espere hasta que la misma se enfríe
		Boquilla de la lanza parcialmente bloqueada	Limpie la boquilla de la lanza
4	Máquina pulsante	Aire en el sistema de presión	Deje la máquina funcionando con el gatillo presionado hasta la presión estabilizar
		Suministro de agua inadecuado	Verifique si el suministro de agua está adecuado
		Manguera con diámetro interno inferior a 1/2" (13 mm)	Sustituya la manguera por una con diámetro interno de 1/2" (13 mm)
		Boquilla de la lanza parcialmente bloqueada	Limpie la boquilla
		Filtro de agua bloqueado	Limpie el filtro de agua
		Manguera torcida	Enderece la manguera
5	Fuga de agua	Sellos desgastados	Encamine la máquina para la Asistencia Técnica Autorizada VONDER más próxima para el cambio de los sellos.
6	Máquina funciona, pero no sale agua	Sin entrada de agua	Verifique el suministro de la red de agua
		Filtro de agua bloqueado	Limpie el filtro del agua
		Boquilla de la lanza bloqueado	Limpie la boquilla de la lanza
7	Motor hace ruido, pero no funciona	Suministro de energía insuficiente	Verifique si las especificaciones de la red de energía eléctrica están compatibles con la Lavadora de Alta Presión
8	Otros		Encamine la máquina a una Asistencia Técnica Autorizada VONDER más próxima

Tabla 5 – Resolución de problemas



ATENCIÓN:

- La Lavadora y Aspiradora 2 en 1 LAV 1412 podrá apagar mientras estuviera en un proceso de lavado continuo. Esto puede suceder debido al calentamiento de la máquina. Cuando esto suceder, apáguela y espere por algunos minutos hasta la temperatura estabilizar y, entonces, enciéndala nuevamente.

13. Contenido de la embalaje

Descripción	Cantidad
Lavadora/Aspiradora	1 unidad
Manual de instrucciones	1 unidad
Certificado de garantía	1 unidad
Manguera de succión 2 m	1 unidad
Manguera de alta presión con 5 m	1 unidad

Descripción	Cantidad
Recipiente para detergente	1 unidad
Lanza con boquilla ajustable	1 unidad
Pistola con gatillo	1 unidad
Tubos extensores	2 unidades
Bocal escobilla rectangular	1 unidad
Bocal escobilla triangular	1 unidad
Bocal escobilla redonda	1 unidad
Bocal para cantos	1 unidad
Bocal para acolchados	1 unidad
Filtro HEPA para aspirador	1 unidad

Tabla 6 – Conjunto que acompaña la Lavadora y Aspiradora 2 en 1 LAV 1412

14. Transporte, circulación y almacenaje



ATENCIÓN:

- Cuidado al transportar y manosear el equipo, pues caídas e impactos pueden dañar el sistema de funcionamiento;
- Inclinación superior a 10° puede provocar el volcamiento del equipo;
- El almacenaje debe ser en ambiente seco y aireado, libre de humedad y gases corrosivos;
- Mantenga la máquina protegida de la lluvia y humedad;
- Después del uso, es recomendado limpiar el producto y colocarlo nuevamente en el embalaje para almacenarlo;
- Suciedad, ácido y otras propiedades en el aire no deben exceder las condiciones de normas de seguridad del trabajo.

15. Descarte



ATENCIÓN:

- No descarte los componentes eléctricos, electrónicos, piezas y partes del producto en la basura común. Trate de separar y encaminar para la colecta selectiva.
- Infórmese en su municipio sobre locales o sistemas de colecta selectiva.

16. Certificado de garantía

La Lavadora y Aspiradora 2 en 1 LAV 1412 VONDER posee los siguientes plazos de garantía contra no conformidades resultantes de su fabricación, contados a partir de la fecha de la compra: 90 días (Garantía Legal); 9 meses (Garantía contractual). En caso de defectos, entre en contacto con VONDER: www.vonder.com.br

1.1. La garantía ocurrirá siempre en las siguientes condiciones:

El consumidor deberá presentar obligatoriamente, la factura de compra de la herramienta y el certificado de garantía debidamente rellenado y sellado por la tienda donde el equipo fue adquirido.

1.2. Pérdida del derecho de garantía:

a) El incumplimiento y no obediencia de una o más de las orientaciones en este manual, invalidará la garantía, así también:

- *En el caso de que el producto haya sido abierto, alterado, ajustado o arreglado por personas no autorizadas por VONDER;*
 - *En el caso de que cualquier pieza , parte o componente del producto se caracterice como no original;*
 - *En el caso de que ocurra conexión en tensión eléctrica diferente de la mencionada en el producto;*
 - *Falta de mantenimiento preventivo del equipo;*
 - *Instalación eléctrica y/o extensiones deficientes/inadecuadas;*
 - *Partes y piezas desgastadas naturalmente.*
- b) *Están excluidos de la garantía, desgaste natural de piezas del producto, uso inadecuado, caídas, impactos, y uso inadecuado del equipo o fuera del propósito para el cual fue proyectado.*
- c) *La Garantía no cubre gastos de flete o transporte del equipo hasta la VONDER, siendo que los costos serán de responsabilidad del consumidor.*

vonder®

Cód.: 68.64.141.210 / Cód.: 68.64.141.220

Consulte nossa Rede de Assistência Técnica Autorizada

www.vonder.com.br

O.V.D. Imp. e Distr. Ltda. • CNPJ: 76.635.689/0001-92

Rua João Bettega, 2876 • CEP 81070-900

Curitiba - PR - Brasil

Fabricado na CHINA com controle de qualidade VONDER

Fabricado en CHINA con control de calidad VONDER

CERTIFICADO DE GARANTIA

A Lavadora e Aspirador 2 em 1 LAV 1412 possui os seguintes prazos de garantia contra não conformidades decorrentes de sua fabricação, contados a partir da data da compra: Garantia legal: 90 dias; Garantia contratual: 09 meses. Em caso de defeitos, procure a Assistência Técnica Autorizada VONDER mais próxima. Constatado o defeito de fabricação pela assistência técnica autorizada, o conserto será efetuado em garantia.

A GARANTIA OCORRERÁ SEMPRE NAS SEGUINTESS CONDIÇÕES:

O consumidor deverá apresentar, obrigatoriamente, a nota fiscal de compra do equipamento e o certificado de garantia devidamente preenchido e carimbado pela loja onde o mesmo foi adquirido.

Perda do direito de garantia:

1) O não cumprimento de uma ou mais hipóteses a seguir invalidará a garantia:

- Caso o produto tenha sido aberto, alterado, ajustado ou consertado por pessoas não autorizadas pela VONDER;
- Caso qualquer peça, parte ou componente do produto caracterizar-se como não original;
- Caso ocorra a ligação em tensão elétrica diferente da mencionada no produto;
- Falta de manutenção do equipamento;
- Instalação elétrica e/ou extensões deficientes/inadequadas;
- Partes e peças desgastadas naturalmente.

2) Estão excluídos da garantia, além do desgaste natural de partes e peças do produto, quedas, impactos e uso inadequado do equipamento ou fora do propósito para o qual foi projetado.

3) A garantia não cobre despesas de frete ou transporte da ferramenta até a Assistência Técnica Autorizada, sendo que os custos serão de responsabilidade do consumidor.



vonder®

CERTIFICADO DE GARANTIA

Modelo:	Nº de série:	Tensão/Tensión: <input type="checkbox"/> 127 V~ <input type="checkbox"/> 220 V~
Cliente:		
Endereço/Dirección:		
Cidade/Ciudad:	UF/Provincia:	CEP/Código Postal:
Fone/Teléfono:	E-mail:	
Revendedor:		
Nota fiscal Nº/Factura Nº:	Data da venda/Fecha venta: / /	
Nome do vendedor/Nombre vendedor:	Fone/Teléfono:	
Carimbo da empresa/Sello empresa:		